

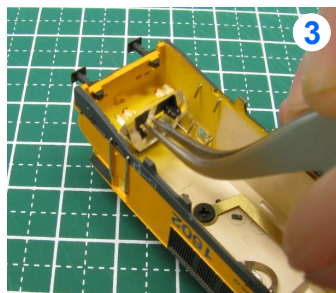

1
Het openen van de kap met behulp van twee satéprikkers.



2
Druk de lichtgeleiders uit de kap doormiddel van een satéprikker.



3
Verwijder beide lichtgeleiders met een pincet.

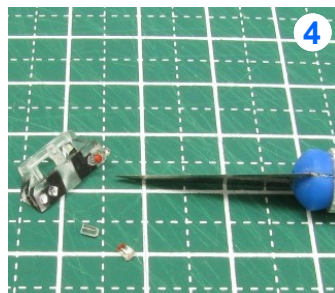

4
Verwijder alle uitstekende paaltjes op de lichtgeleider.



5
Voorzie alle paaltjes van een beetje plasticlijm.

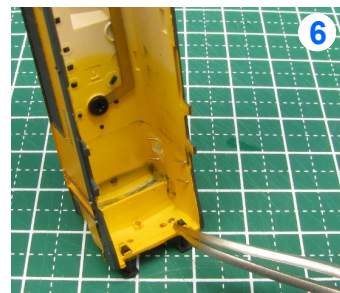

6
Plaats alle lichtgeleiderpaaltjes terug in de kap met een pincet.

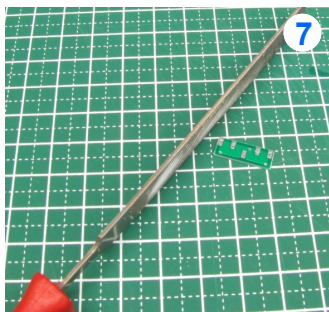

7
Vijl de lichtprintjes op maat zodat ze gemakkelijk in de kap passen.

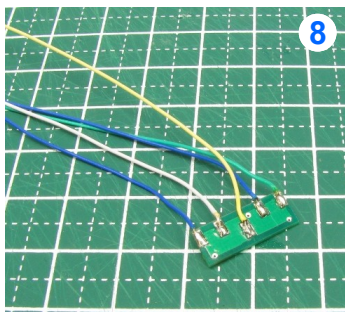

8
Soldeer de draden aan de printjes volgens het aansluitschema.

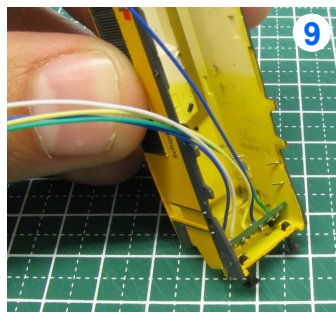

9
Plaats de printjes volgens de afbeelding schuin in de kap.

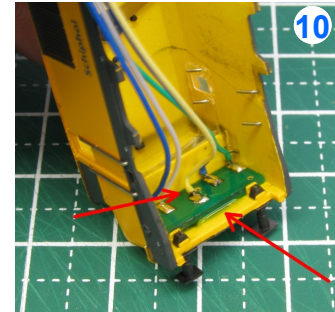

10
Verlijm beide printjes met een beetje hobbylijm vast in de kap.

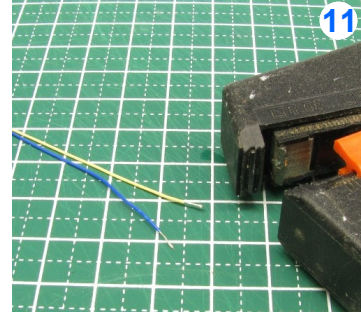

11
Breng de draden op maat en strip en vertin de uiteinden netjes.

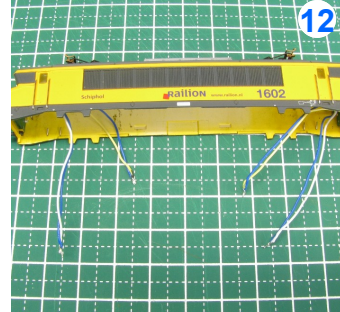

12
Bundel de draden met elkaar zoals aangegeven in het aansluitschema.

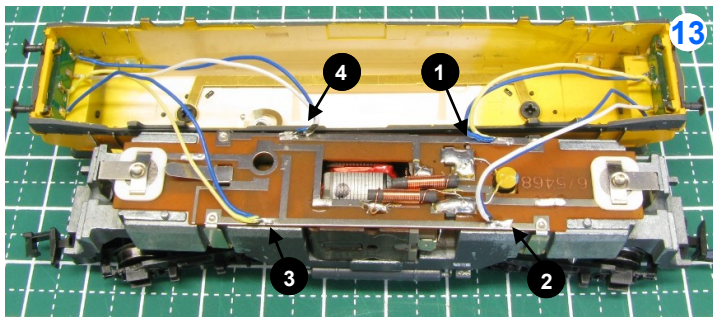

Soldeer de gebundelde draden op de juiste plek zoals aangegeven in het aansluitschema. Let op! De afbeelding kan afwijken van uw model.



Werk de draden netjes weg en plaats de kap op het chassis door deze zoals op de afbeelding schuin en langzaam naar beneden te duwen.

AANSLUITSCHEMA

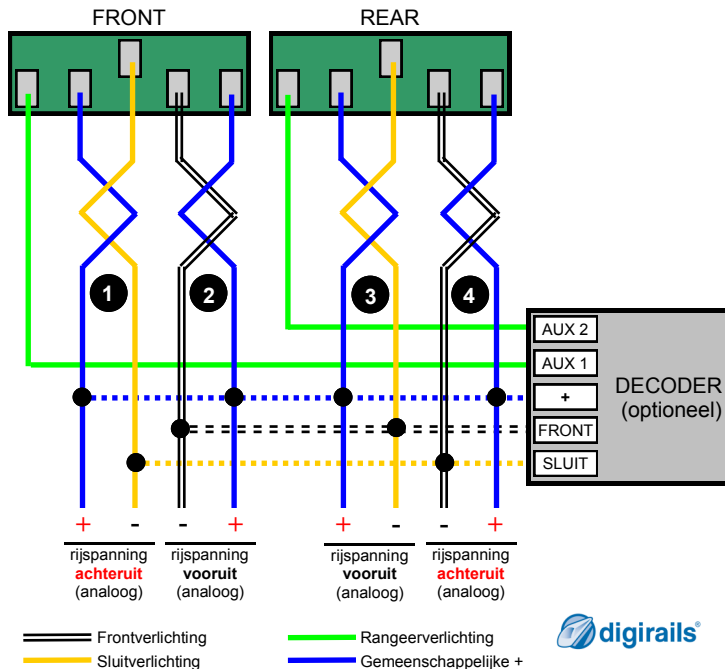

Benodigdheden



1x DRC1600N lichtset, Soldeer-
bout, kniptang, striptang, hobby-
mes, Plasticlijm, Hobby of gel lijm



Garantie

Op al onze producten hanteren wij 24 maanden fabrieksgarantie. Leest u echter wel deze gebruiksaanwijzing aandachtig door. Bij schade aan het product ontstaan door het niet juist opvolgen van deze handleiding vervalt de aanspraak op garantie. Ook voor alle andere schade die ontstaat door het niet opvolgen van de instructies zoals aangegeven in deze handleiding zijn wij niet aansprakelijk. Het inbouwen van deze decoder is op uw eigen risico. Digirails is niet aansprakelijk voor schade toegebracht aan de wagon of ander object. Ook staat Digirails niet garant voor het vervallen van de garantie van uw wagon of ander object.

DRC1600-N

LICHTSET

FRONT, SLUIT EN RANGEER
VERLICHTING

HANDLEIDING
FLEISCHMANN

